

COBRA
... a máte kliku!

Prodejna PRAHA
Jeremiášova 2633/16b
155 00 Praha 13 - Stodůlky

Pracovní doba:
Po-Čt: 8:00 - 18:00
Pá: 8:00 - 16:30

Tel.: +420 235 003 107
E-mail: prodejna@cobra-cz.cz

www.matekliku.cz

KOVÁNÍ S LOŽISKEM

PullBloc®
SlideBloc®

COBRA
... a máte kliku!



COBRA 
... a máte kliku!



PROČ KOVÁNÍ S LOŽISKEM?

COBRA 
... a máte kliku!

Častou chybou při finalizaci veřejných staveb je použití nevhodných detailů s cílem úspory nákladů. Typickým příkladem jsou nesprávně vybraná objektová kování (např. kliky či madla dveří), která nejsou určena pro nadměrné zatížení v místech s vysokou frekvencí návštěvníků.

Použité materiály i vnitřní mechanismus kování tedy často neodpovídají zvýšeným funkčním nárokům, které u veřejných objektů předpokládáme.

„Optimální řešení je použít objektové kování s vnitřním ložiskovým mechanismem PullBloc® nebo SlideBloc®. Tato technologie je konstruovaná na dlouhodobé nadměrné zatížení, kliky s ložiskem tak lze využít nejen v kancelářích, hotelích nebo úřadech, ale i na sportovních stadionech nebo třeba na toalety v restauracích.“

Bc. Kristina Boda

Ředitelka společnosti COBRA spol. s r.o.

Kristina Boda

Bezúdržbová kuličková ložiska z tvrzené oceli zajišťují **nízké tření, tichý chod a velmi dlouhou životnost.**

Fixační výstupky zajišťují **stabilitu a odolnost** proti pootočení.

Spojení mezi čtyřhranem, klikou a základnou rozetí **je zcela bez vůle.**

Základna rozety je vyrobena **z jednoho kusu polyamidu vyztuženého skelnými vlákny** zaručujícími dostatečnou pevnost pouzdra.

Vratné pružiny udržují kliky vždy ve správné poloze.

COBRA 
... a máte kliku!

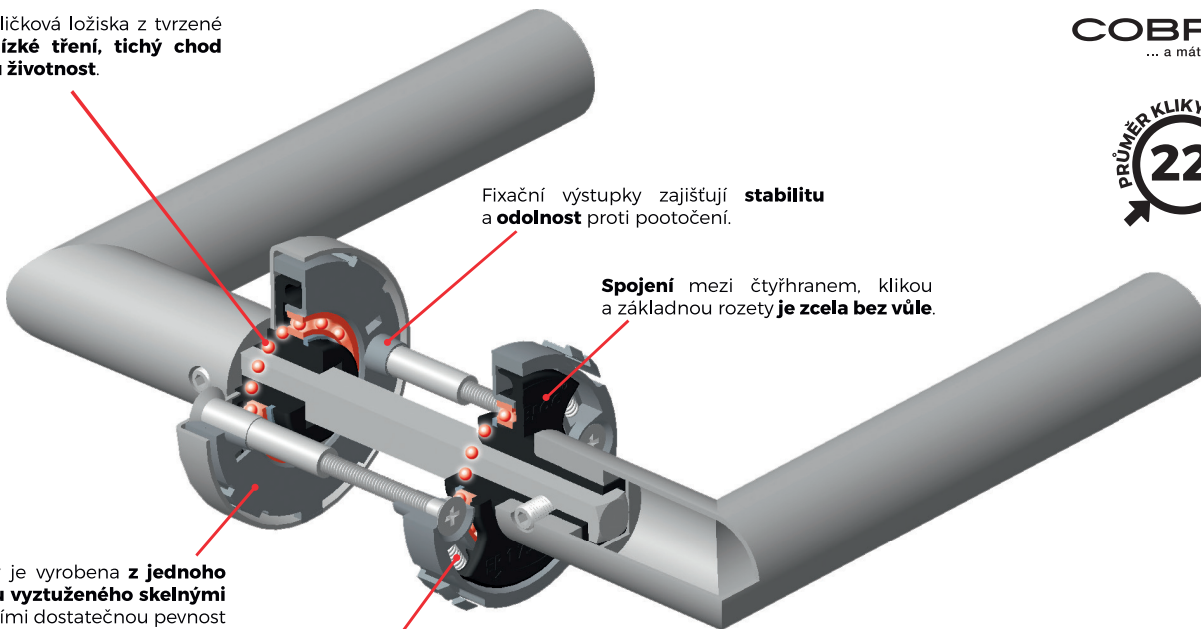

PullBloc® 4.1

Kategorie použití	Životnost	Hmotnost dveří	Požární odolnost	Ochrana	Odolnost proti korozi	Bezpečnost	Typ ovládání
4*	7	-	0	1	5	0	B

* ČSN EN 1906, kategorie použití, třída 4: vysoká frekvence používání na dveřích, které jsou předmětem častého hrubého používání, např. fotbalové stadiony, kasárna, veřejné toalety, atd.

Vision

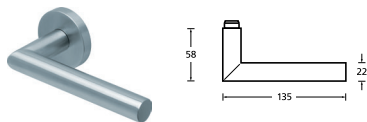

Ufo

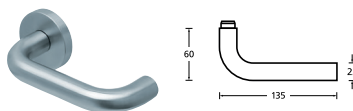

Loft

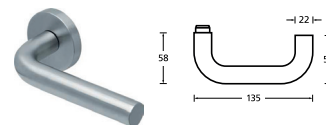

Kovová vratná pružina
Metal spring



Objektové kování
Hardware for object



1 mil. Testováno na životnost 1 milion cyklů
Tested for 1 milion cycles



Fixační kovové výstupy
Fixing metal pins



Rychlá montáž
Quick assembly



Kuličkové ložisko
Ball-bearing

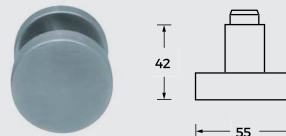
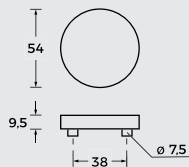

- Vhodné pro kategorii použití 4
- Kuličkové ložisko v obou rozetách
- Testováno na životnost 1 milion cyklů
- Kování se zvýšenou axiální pevností
- Extrémně vysoká odolnost proti korozi

- Záruka 30 let na mechanismus
- Uchycení základny metrickými šrouby
- Větší průměr kliky 22 mm
- Velmi rychlá montáž

Bezúdržbová kuličková ložiska z tvrzené oceli zajišťují **nízké tření, tichý chod a velmi dlouhou životnost.**

Fixační výstupky zajišťují **stabilitu a odolnost** proti pootočení.

Spojení mezi čtyřhranem, klikou a základnou rozety **je zcela bez vůle.**

Základna rozety je vyrobena **z jednoho kusu polyamidu vyztuženého skelnými vlákny** zaručujícími dostatečnou pevnost pouzdra.

Vratné pružiny udržují kliky vždy ve správné poloze.

COBRA 
... a máte kliku!

PRŮMĚR KLIKY
20

PullBloc® 3.0

Kategorie použití	Životnost	Hmotnost dveří	Požární odolnost	Ochrana	Odolnost proti korozi	Bezpečnost	Typ ovládání
3*	7	-	0	0	3	0	B

* ČSN EN 1906, kategorie použití, třída 3: vysoká frekvence používání veřejností nebo jinými uživateli s malou motivací o pečlivé používání a tam, kde je vysoká pravděpodobnost nesprávného použití, např. dveře u veřejných kanceláří.

Vision

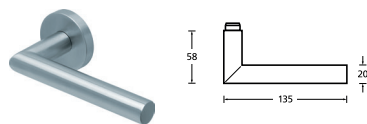

Ufo

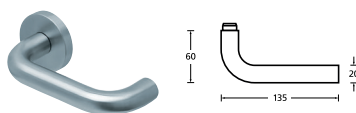

Loft

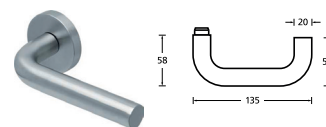

Kovová vratná pružina
Metal spring



Objektové kování
Hardware for object



Rychlá montáž
Quick assembly



Kuličkové ložisko
Ball-bearing

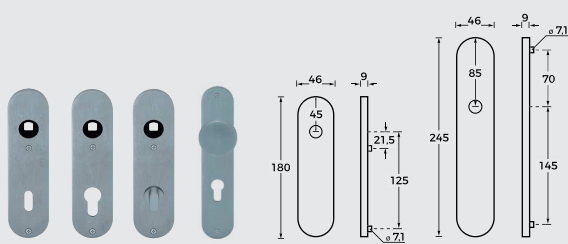

u krátkého stítu pouze rozteč 72mm

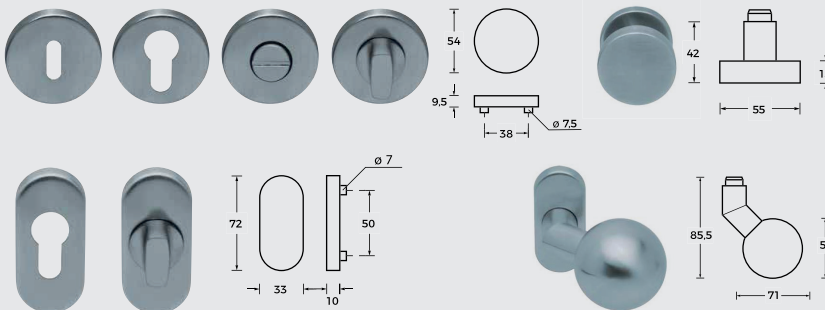

- Vhodné pro kategorii použití 3
- Kuličkové ložisko v obou rozetách
- Vysoká odolnost proti korozi

- Záruka 30 let na mechanismus
- Uchycení základny samořeznými šrouby
- Snadná montáž

Bezúdržbová kluzná ložiska zajišťují **tichý chod a vysokou spolehlivost.**

Fixační výstupky zajišťují **stabilitu** a **odolnost** proti pootočení.

Spojení mezi čtyřhranem, klikou a základnou rozetou **je zcela bez vůle.**

Základna rozety je vyrobena **z jednoho kusu polyamidu vyztuženého skelnými vlákny** zaručujícími dostatečnou pevnost pouzdra.

Vratné pružiny udržují kliky vždy ve správné poloze.

COBRA 
... a máte kliku!

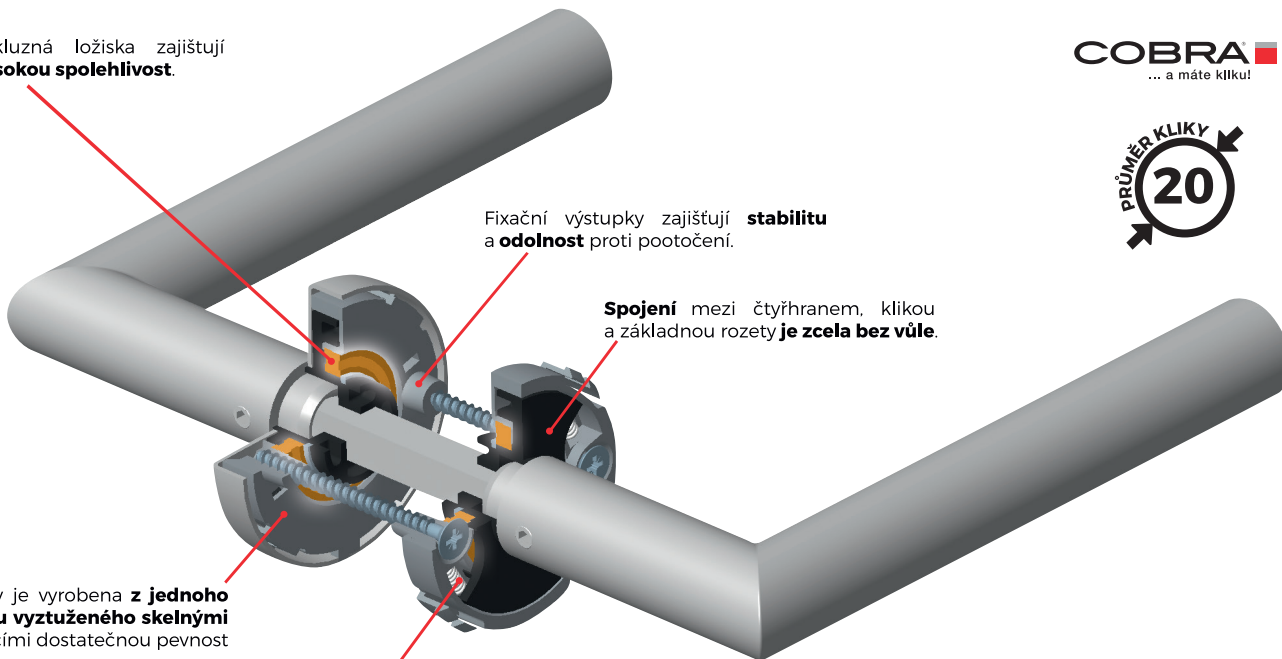

SlideBloc®

Kategorie použití	Životnost	Hmotnost dveří	Požární odolnost	Ochrana	Odolnost proti korozi	Bezpečnost	Typ ovládání
3*	7	-	0	0	3	0	B

* ČSN EN 1906, kategorie použití, třída 3: vysoká frekvence používání veřejností nebo jinými uživateli s malou motivací o pečlivé používání a tam, kde je vysoká pravděpodobnost nesprávného použití, např. dveře u veřejných kanceláří.

Vision

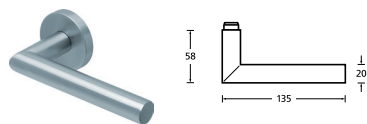

Ufo

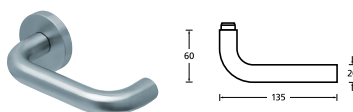

Loft

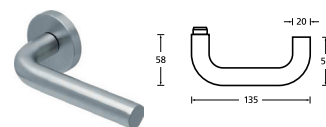

 Kovová vratná pružina
Metal spring

 Objektové kování
Hardware for object

 Rychlá montáž
Quick assembly

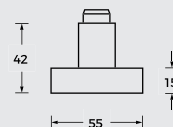
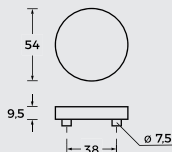

- Vhodné pro kategorii použití 3
- Testováno na životnost 200 000 cyklů
- Kluzné ložisko v obou rozetách
- Záruka 10 let na mechanismus

- Vysoká odolnost proti korozi
- Uchycení základny samořeznými šrouby
- Snadná montáž

Vision



Ufo



Loft



PullBloc® 4.1

- s kuličkovým ložiskem - s rozetou
- průměr kliky 22mm

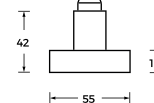
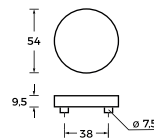

PullBloc® 3.0

- s kuličkovým ložiskem - s rozetou
- štít dlouhý nebo krátký
- průměr kliky 20mm

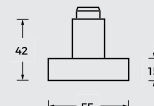
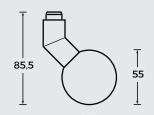
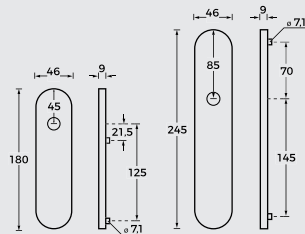
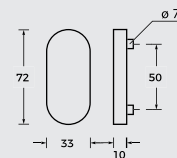
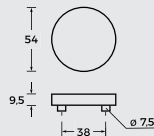

SlideBloc®

- s kluzným ložiskem - s rozetou
- průměr kliky 20mm

